

SINCE 1889
körting

МОДЕЛЬ:
KWM 60DS1260

[RU] Руководство по
эксплуатации

Стиральная машина

ПОЗДРАВЛЯЕМ ВАС С ПРИОБРЕТЕНИЕМ ПРОДУКЦИИ KÖRTING!

Перед использованием новой техники внимательно изучите Руководство Пользователя. Соблюдение правил безопасности, эксплуатации и профилактики, обеспечит длительный срок использования прибора, а также позволит сэкономить Ваше время и деньги.

Пожалуйста, сохраните данное Руководство Пользователя, и используйте в течение всего срока службы.

Нам очень важно Ваше мнение о нашем продукте.

Мы будем признательны, если Вы пришлете свои наблюдения по работе, качеству исполнения и удобству пользования купленного Вами товара на адрес: info@korting.ru

ВНИМАНИЕ! ДАННЫЙ ПРИБОР ПРЕДНАЗНАЧЕН ТОЛЬКО ДЛЯ ИСПОЛЬЗОВАНИЯ В ДОМАШНИХ УСЛОВИЯХ И НЕ ПРЕДНАЗНАЧЕН ДЛЯ ИСПОЛЬЗОВАНИЯ В ИНЫХ, В ТОМ ЧИСЛЕ, КОММЕРЧЕСКИХ ЦЕЛЯХ И ПУБЛИЧНЫХ МЕСТАХ. ГАРАНТИЯ СОХРАНЯЕТСЯ ТОЛЬКО ПРИ СЛЕДОВАНИИ ЭТИМ УСЛОВИЯМ.

ВНИМАТЕЛЬНО ОЗНАКОМЬТЕСЬ С ДАННЫМ РУКОВОДСТВОМ ПО ЭКСПЛУАТАЦИИ, ПРЕЖДЕ ЧЕМ ПРИСТУПИТЬ К ИСПОЛЬЗОВАНИЮ ДАННОГО ПРИБОРА. В ДАННОМ РУКОВОДСТВЕ СОДЕРЖИТСЯ ВАЖНАЯ ИНФОРМАЦИЯ О ТЕХНИКЕ БЕЗОПАСНОСТИ ВО ВРЕМЯ УСТАНОВКИ, ЭКСПЛУАТАЦИИ, РЕМОНТА, УХОДА, А ТАКЖЕ ПЕРЕМЕЩЕНИЯ ДАННОГО ПРИБОРА.

ИНФОРМАЦИЯ О ПРИБОРЕ

ВНИМАНИЕ! НА СТИРАЛЬНОЙ МАШИНЕ ИМЕЕТСЯ СЕРВИСНАЯ ТАБЛИЧКА, ИНФОРМАЦИЯ ИЗ КОТОРОЙ МОЖЕТ ПОНАДОБИТЬСЯ ПРИ СЕРВИСНОМ ОБРАЩЕНИИ. НЕ ОТРЫВАЙТЕ ЕЁ.

Сервисная линия KÖRTING может уточнить у вас информацию:

- Название модели
- Серийный номер прибора
- Артикульный номер прибора

ОБЩИЕ РЕКОМЕНДАЦИИ ПО УТИЛИЗАЦИИ

Символ перечеркнутого контейнера для отходов на изделии означает, что после истечения его срока службы утилизация осуществляется отдельно от бытовых отходов; изделие необходимо сдать в специализированный пункт сбора электрических и электронных приборов с истекшим сроком службы или передать дилеру во время приобретения нового аналогичного прибора.



Во время утилизации пользователь несет ответственность за сдачу устройства на соответствующий пункт сбора. Невыполнение этого условия повлечет санкции, предусмотренные действующим законодательством по утилизации отходов. Раздельная утилизация необходима для того, чтобы вышедший из строя или устаревший прибор можно было передать для экологически безопасной переработки, обработки и разборки, во избежание возможного отрицательного воздействия на окружающую среду или угрозы здоровью, а также для повторного использования составляющих материалов.

Более подробную информацию об имеющихся системах сбора можно получить в местных службах по утилизации или в торговой точке, где прибор был приобретен.

ВНИМАНИЕ! ПРОИЗВОДИТЕЛЬ НЕ НЕСЕТ ГРАЖДАНСКОЙ ИЛИ УГОЛОВНОЙ ОТВЕТСТВЕННОСТИ В СЛУЧАЕ НЕКАЧЕСТВЕННОЙ ИЛИ НЕПРАВИЛЬНОЙ УСТАНОВКИ ПРИБОРА. ПРОИЗВОДИТЕЛЬ ОСТАВЛЯЕТ ЗА СОБОЙ ПРАВО НА ВНЕСЕНИЕ ВСЕХ НЕОБХОДИМЫХ И ПОЛЕЗНЫХ ИЗМЕНЕНИЙ В СВОИ ИЗДЕЛИЯ БЕЗ ПРЕДВАРИТЕЛЬНОГО УВЕДОМЛЕНИЯ.

Упаковочные материалы утилизируются в соответствии с действующими местными стандартами. Перед установкой или эксплуатацией прибора следует внимательно ознакомиться с данной инструкцией для получения всей необходимой информации по установке, техническому обслуживанию и эксплуатации.

Данную инструкцию следует хранить вместе с прибором в течение всего срока его службы, а также на случай передачи прибора другим пользователям.

Данный прибор предназначен только для бытового использования. Прочее применение, отличное от указанного в данном руководстве, считается некорректным и – как следствие – опасным.

Данное бытовое устройство соответствует положениям Директивы EU 2012/19/EU.

ОБЩИЕ УКАЗАНИЯ ПО БЕЗОПАСНОСТИ

Внимательно прочтите эту инструкцию. Она поможет вам безопасно и эффективно использовать приобретенное устройство.

Эта инструкция предназначена для владельцев прибора и специалистов сервисной организации. Сохраните инструкцию и информацию об изделии для дальнейшего использования, передайте их следующему владельцу.

После распаковки осмотрите прибор. В случае обнаружения повреждений не подключайте прибор, обратитесь в сервисную организацию.

ИСПОЛЬЗОВАНИЕ ПО НАЗНАЧЕНИЮ

Используйте прибор по назначению в соответствии с данной инструкцией по эксплуатации для стирки текстильных изделий согласно информации по уходу в бытовых условиях и в закрытых помещениях домашних хозяйств на высоте не более 4000 м над уровнем моря.

ОГРАНИЧЕНИЕ КРУГА ПОЛЬЗОВАТЕЛЕЙ

Данное устройство может использоваться детьми в возрасте от 8 лет и старше, а также лицами с ограниченными физическими, сенсорными или умственными способностями или с недостатком опыта и/или знаний, если они находятся под присмотром или после получения указаний по безопасному использованию прибора и после того, как они осознали опасности, связанные с неправильным использованием.

Не разрешайте детям играть с устройством.

Запрещается выполнять очистку и обслуживание устройства детям без надзора взрослых.

Не подпускайте детей младше 3 лет и домашних животных к устройству.

БЕЗОПАСНОСТЬ ПРИ УСТАНОВКЕ

При установке прибора соблюдайте инструкции по безопасности.

ПРЕДУПРЕЖДЕНИЕ ! Опасность поражения электрическим током!

При некачественной установке прибор может стать источником опасности.

- При подключении прибора и его эксплуатации соблюдайте параметры, указанные на маркировке на корпусе прибора.
- Прибор можно подключать только к электросети переменного тока через установленную согласно нормативам розетку с заземлением.
- Система заземления в домашней электропроводке должна быть соответствовать предписаниям. Для установки должны использоваться кабели с достаточным сечением проводников.
- В случае применения устройства защитного отключения допускается использование только устройства типа А, чувствительного к переменному и пульсирующему постоянному дифференциальному току.
- Запрещается оснащать прибор внешним переключателем, например, таймером или пультом дистанционного управления.
- Если прибор встроен, необходимо предусмотреть свободный доступ к вилке сетевого кабеля или, если это невозможно, предусмотреть в стационарной электропроводке специальный выключатель для размыкания всех полюсов согласно условиям монтажа.
- При установке прибора не допускайте зажатия или повреждения сетевого кабеля.
- Поврежденная изоляция сетевого кабеля является источником опасности.
- Ни в коем случае не допускайте контакта сетевого кабеля с горячими частями прибора или с источниками тепла.
- Ни в коем случае не допускайте контакта сетевого кабеля с острыми гранями или кромками.
- Запрещается перегибать, защемлять или переоборудовать сетевой кабель.

ПРЕДУПРЕЖДЕНИЕ! Опасность возгорания!

Использование удлинителей и переходников опасно.

- Не используйте удлинители и разветвители.
- Если длины сетевого кабеля недостаточно, обратитесь в сервисную службу для замены.
- Используйте только согласованные производителем переходники.

ПРЕДУПРЕЖДЕНИЕ! Опасность травмирования!

Устройство имеет большой вес, при его подъёме возможны травмы.

- Не поднимайте и не переносите устройство в одиночку.

Если устройство неправильно установлен на другой прибор, он может упасть.

- Сушильную машину можно устанавливать на стиральную, только используя комплект для подключения от производителя сушильной машины. Другие варианты установки не допускаются.
- Если производитель сушильной машины не предлагает специального комплекта для подключения, встраивать прибор в колонну нельзя.
- Запрещается встраивать друг на друга устройства, имеющие разную глубину и ширину, и от разных производителей.
- Запрещается устанавливать колонну из стиральной и сушильной машин на пьедестал, опасность падения.

ПРЕДУПРЕЖДЕНИЕ! Опасность удушья!

Дети могут завернуться в упаковочный материал или надеть его себе на голову и задохнуться.

- Не разрешайте детям приближаться к упаковочному материалу.
- Не позволяйте детям играть с упаковочным материалом.

ОСТОРОЖНО! Опасность травмирования!

Прибор может вибрировать или перемещаться во время работы.

- Установите прибор на чистой, ровной и прочной поверхности.
- Выровняйте прибор с помощью ножек и уровня.
- Неправильная прокладка шлангов и соединительных кабелей может привести к падению.
- Прокладывайте шланги и сетевые кабели таким образом, чтобы никто не мог о них споткнуться.

Перемещение прибора за выступающие части, например, за дверцу, может привести к их разрушению.

- Не допускайте перемещение прибора за выступающие части.

ОСТОРОЖНО! Опасность порезов!

Прикосновение к острым кромкам прибора может привести к порезам.

- Не прикасайтесь к острым кромкам прибора.
- Используйте защитные перчатки при установке и транспортировке прибора.

БЕЗОПАСНОЕ ИСПОЛЬЗОВАНИЕ

При пользовании прибором соблюдайте данные указания по технике безопасности.

ПРЕДУПРЕЖДЕНИЕ! Опасность поражения электрическим током!

Поврежденный прибор или поврежденный сетевой кабель являются источником опасности.

- Категорически запрещается эксплуатировать поврежденный прибор.
- Запрещается тянуть за сетевой кабель, чтобы отсоединить прибор от сети электропитания. Вынимайте из розетки вилку сетевого кабеля.
- В случае повреждения прибора или сетевого кабеля немедленно выньте вилку сетевого кабеля

из розетки или отключите предохранитель в блоке предохранителей и закройте водопроводный кран.

- Обратитесь в сервисную службу. Ремонтировать прибор разрешается только квалифицированным специалистам.
- Проникшая в прибор влага может стать причиной поражения током.
- Используйте прибор только в закрытом помещении.
- Не пользуйтесь прибором при слишком высокой температуре или влажности.
- Не используйте для очистки прибора генераторы пара, очистители высокого давления, шланги или душевые установки.

ПРЕДУПРЕЖДЕНИЕ! Опасность для здоровья!

Дети могут оказаться запертыми внутри прибора, подвергая свою жизнь опасности.

- На отслуживших приборах отсоедините вилку сетевого кабеля, после чего разрежьте сетевой кабель и приведите в негодность замок дверцы прибора, чтобы дверца более не могла закрываться.

ПРЕДУПРЕЖДЕНИЕ! Опасность удушья!

Дети могут вдохнуть или проглотить мелкие детали, в результате чего задохнуться.

- Не позволяйте детям играть с мелкими деталями.

ПРЕДУПРЕЖДЕНИЕ! Опасность отравления!

Моющие средства и средства по уходу могут вызвать отравление при проглатывании.

- При случайном попадании вовнутрь организма обратитесь за помощью к врачу.
- Храните моющие средства и средства по уходу в недоступном для детей месте.

ПРЕДУПРЕЖДЕНИЕ! Опасность взрыва!

Если одежда была предварительно обработана моющими средствами на основе растворителя, её сушка может привести к взрыву прибора.

- Перед стиркой тщательно прополощите предварительно обработанную одежду водой.

ОСТОРОЖНО! Опасность травмирования!

- Не вставайте и не опирайтесь на устройство.
- Не вставайте и не опирайтесь на открытую дверцу устройства.
- Не оставляйте никакие предметы на дверце прибора.
- Не касайтесь вращающегося барабана - это может привести к травмам рук. Дождитесь полной остановки барабана.

ОСТОРОЖНО! Опасность ожогов!

При стирке при высокой температуре стекло дверцы прибора сильно нагревается.

- Не прикасайтесь к горячей дверце прибора.
- Не подпускайте детей к горячей дверце прибора.

ОСТОРОЖНО! Опасность ошпаривания!

Во время стирки при высокой температуре раствор моющего средства сильно нагревается.

- Не прикасайтесь к горячему раствору моющего средства.

ОСТОРОЖНО! Опасность химического ожога!

При открывании лотка для моющих средств возможно разбрызгивание моющих средств. Попадание моющих средств в глаза или на кожу может вызывать раздражение.

- При попадании моющих средств или средств по уходу в глаза или на кожу промойте их боль-

шим количеством чистой воды.

- При случайном проглатывании обратитесь за помощью к врачу.
- Храните моющие средства и средства по уходу в недоступном для детей месте.

БЕЗОПАСНОСТЬ ПРИ ОЧИСТКЕ И ТЕХНИЧЕСКОМ ОБСЛУЖИВАНИИ

При очистке и обслуживании прибора соблюдайте инструкции по безопасности.

ПРЕДУПРЕЖДЕНИЕ! Опасность поражения электрическим током!

- Ремонтировать прибор разрешается только квалифицированным специалистам.
- Для ремонта прибора можно использовать только оригинальные запчасти.
- Во избежание опасностей замена повреждённого сетевого кабеля данного прибора может быть выполнена только производителем или авторизованной им сервисной службой либо лицом, имеющим аналогичную квалификацию.
- Не используйте для очистки прибора пароочистители, очистители высокого давления, шланги или душевые установки.
- Используйте только оригинальные запчасти и оригинальные принадлежности производителя.

ПРЕДУПРЕЖДЕНИЕ! Опасность отравления!

Использование чистящих средств, содержащих растворители, может привести к образованию токсичных паров.

- Не используйте средства для чистки, в состав которых входят растворители.

ВО ИЗБЕЖАНИЕ МАТЕРИАЛЬНОГО УЩЕРБА

Соблюдайте эти инструкции во избежание повреждения имущества и оборудования.

Переоборудованные или повреждённые шланги могут стать причиной материального ущерба и повреждения прибора.

- Запрещается перегибать, защемлять, переоборудовать или перерезать водяные шланги.
- Используйте только водяные шланги из комплекта поставки или оригинальные запасные шланги.
- Категорически запрещается повторно применять использованные водяные шланги.
- Неподходящие чистящие средства могут повредить поверхности прибора.
- Не используйте агрессивные или абразивные чистящие средства.
- Не используйте чистящие средства с большим содержанием спирта.
- Не используйте жёсткие мочалки или губки.
- Протирайте прибор только мягкой влажной тряпкой. При контакте с прибором немедленно удалите все остатки моющего средства, аэрозолей или мусора.

ВНИМАНИЕ!

- Неправильное обращение с кондиционерами, моющими средствами, средствами по уходу и чистящими средствами может привести к ухудшению работы прибора. Соблюдайте указания производителей по дозированию.
- Превышение максимального объёма загрузки ухудшает работу прибора. Соблюдайте и не превышайте максимальный объём загрузки
- Безопасность прибора во время транспортировки обеспечивают транспортировочные крепления. Не снятые транспортировочные крепления могут привести к материальному ущербу и повреждению оборудования. Перед вводом в эксплуатацию полностью снимите все транспортировочные крепления и сохраните их. В дальнейшем, во избежание повреждений обязательно устанавливайте транспортировочные крепления до начала транспортировки.
- Недостаточное или чрезмерное давление воды может отрицательно повлиять на функции прибора. Давление воды в системе водоснабжения должно составлять не менее 100 кПа (1 бар) и не более 1000 кПа (10 бар). Если давление воды превышает указанное максимальное

значение, между подключением питьевой воды и комплектом шлангов прибора необходимо установить редуцирующий клапан.

ОХРАНА ОКРУЖАЮЩЕЙ СРЕДЫ И ЭКОНОМИЧНОЕ ИСПОЛЬЗОВАНИЕ

Бережно расходуя ресурсы при эксплуатации прибора и утилизируя надлежащим образом пригодные к повторному использованию материалы, вы проявляете заботу об окружающей среде.

УТИЛИЗАЦИЯ УПАКОВКИ

Упаковочные материалы экологически безопасны и могут использоваться повторно. Утилизируйте отдельные части, предварительно рассортировав их. Сведения о возможных способах утилизации можно получить в специализированном торговом предприятии, а также в районных или городских органах управления.

ЭКОНОМИЯ ЭНЕРГИИ И РЕСУРСОВ

При соблюдении этих указаний прибор будет расходовать меньше электроэнергии и воды.

- Используйте программы с низкими температурами и более длительной продолжительностью стирки, а также соблюдайте максимальный объём загрузки. В этом случае потребление энергии и расход воды будут наиболее эффективными. Используйте экономичные установки для программ.
- Дозируйте моющее средство в зависимости от степени загрязнения белья. Для слабых или обычных загрязнений будет достаточно меньшего количества моющего средства. Соблюдайте рекомендации производителя по дозированию моющего средства.
- Температуру стирки белья лёгкой и обычной степени загрязнения можно уменьшить. При более низких температурах прибор потребляет меньше энергии. Для лёгкой или обычной степени загрязнения достаточны более низкие температуры по сравнению с указанными на этикетке.
- Если после стирки вы намерены сушить бельё в сушильной машине, необходимо установить максимальную скорость отжима. Чем более сухим будет бельё, тем короче время выполнения программы сушки и ниже расход электроэнергии. При более высокой скорости отжима остаточная влажность в белье уменьшается, а уровень шума повышается.
- Стирайте бельё без предварительной стирки. Предварительная стирка увеличивает продолжительность программы, а также расход энергии и воды.
- В данном приборе предусмотрена функция автоматической дозировки. В зависимости от вида текстильных изделий и объём загрузки система автоматической дозировки устанавливает оптимальное соответствие между потреблением воды и продолжительностью программы.

ОПИСАНИЕ ПРИБОРА

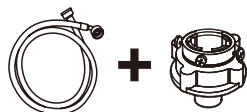
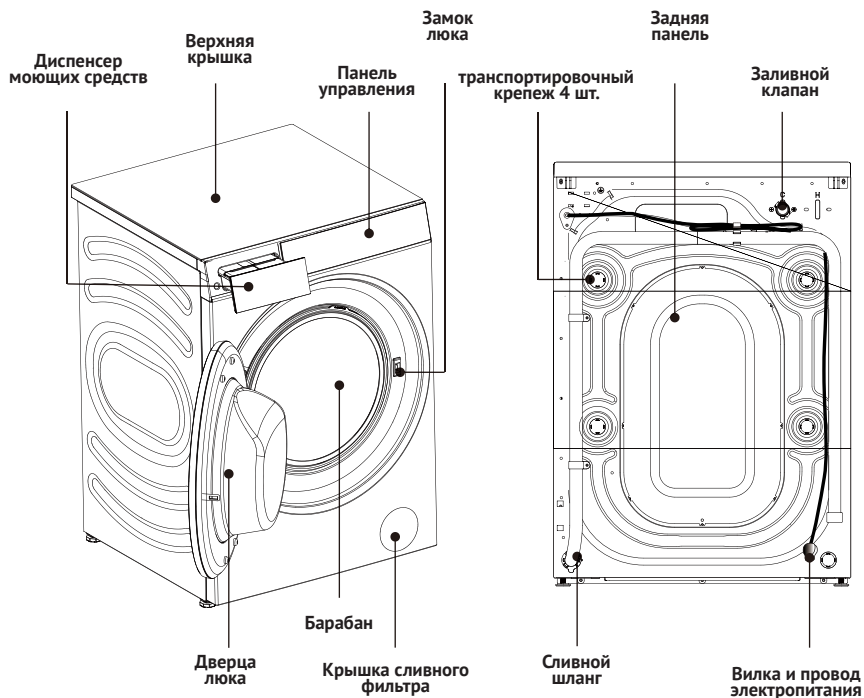

Заливной шланг в сборе:
шланг холодной воды (1 шт.)
+ резьбовое соединение с
основанием (1 шт.)



Заглушки
транспортных
отверстий

Для регулировки ножек



Гаечный ключ

Для снятия
транспортного
крепежа



USER
MANUAL

Руководство
пользователя

КОМПЛЕКТУЮЩИЕ

ВНИМАНИЕ! ПРОИЗВОДИТЕЛЬ ОСТАВЛЯЕТ ЗА СОБОЙ ПРАВО НА ИЗМЕНЕНИЕ КОМПЛЕКТАЦИИ ПРИБОРА.

* Изображение носит информационный характер и может отличаться от реального устройства

УСТАНОВКА

ТРЕБОВАНИЯ К ПОМЕЩЕНИЮ

Перед установкой убедитесь, что в помещение подведены вода и электроэнергия, есть канализация. Убедитесь в целостности шлангов и электрокабеля. Температура в помещении не должна опускаться ниже 3°C.

Разместите стиральную машину вблизи места ее использования удалив упаковочный материал.

Открутите 4 болта на задней стенке и извлеките 4 транспортировочные втулки. Закройте 4 отверстия специальными заглушками из комплекта стиральной машины.

ПРИМЕЧАНИЕ: ХРАНИТЕ ВСЕ ЭЛЕМЕНТЫ УПАКОВКИ В НЕДОСТУПНОМ ДЛЯ ДЕТЕЙ МЕСТЕ

Если стиральная машина перемещается зимой при температуре ниже нуля, пожалуйста, оставьте ее при комнатной температуре на несколько часов перед использованием;

Эта стиральная машина специально разработана для домашнего использования. Пожалуйста, не устанавливайте ее на кораблях, грузовиках или самолетах.

ВНИМАНИЕ! ПЕРЕД ЗАПУСКОМ ДОЛЖНЫ БЫТЬ УДАЛЕНЫ ВСЕ ТРАНСПОРТИРОВОЧНЫЕ БОЛТЫ. СОХРАНИТЕ ТРАНСПОРТИРОВОЧНЫЕ БОЛТЫ НА СЛУЧАЙ ПЕРЕМЕЩЕНИЯ И ПЕРЕВОЗКИ СТИРАЛЬНОЙ МАШИНЫ.

УСТАНОВКА И РЕГУЛИРОВКА НОЖЕК

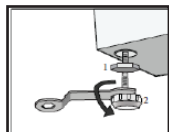

После того как прибор будет установлен в место предполагаемого использования, отрегулируйте его по уровню с помощью инструмента, затем зафиксируйте положение ножек с помощью контргайки. Стиральную машину следует устанавливать на твердой и ровной поверхности.



ВНИМАНИЕ! ПОСЛЕ УСТАНОВКИ СТИРАЛЬНОЙ МАШИНЫ НЕОБХОДИМО ПРОВЕРИТЬ ГОРИЗОНТАЛЬНОСТЬ УСТАНОВКИ И УСТОЙЧИВОСТЬ. ДЛЯ ЭТОГО НАДАВИТЕ НА КАЖДЫЙ УГОЛ МАШИНЫ И УБЕДИТЕСЬ, ЧТО ОНА НЕ КАЧАЕТСЯ.

ВНИМАНИЕ! НЕ УСТАНАВЛИВАЙТЕ СТИРАЛЬНУЮ МАШИНУ НА КОВЕР И ПОДОБНЫЕ ПОКРЫТИЯ, ТАК ЖЕ НА НЕРОВНЫЕ ПОВЕРХНОСТИ.

ВНИМАНИЕ! ПОСЛЕ УСТАНОВКИ И ПОДКЛЮЧЕНИЯ СТИРАЛЬНАЯ МАШИНА ДОЛЖНА БЫТЬ РАСПОЛОЖЕНА ТАКИМ ОБРАЗОМ, ЧТОБЫ РОЗЕТКА БЫЛА ЛЕГКОДОСТУПНОЙ.

ПОДКЛЮЧЕНИЕ К ВОДОСНАБЖЕНИЮ

Если водопровод не использовался длительный период времени, перед подключением заливного шланга откройте кран и пропустите некоторое количество воды. Это позволит предотвратить попадания частиц песка и ржавчины. Затем подсоедините заливной шланг к водопроводному крану и заливному клапану прибора.



Присоедините шланг к водопроводному крану и затяните накидную гайку без помощи инструмента.

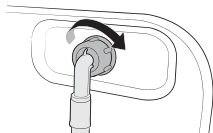

Присоедините другую сторону шланга к заливному клапану и затяните без помощи инструмента.

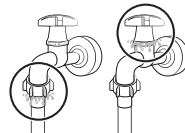

Откройте водопроводный кран и убедитесь в отсутствии протечек. При необходимости подтяните соединение.

ВНИМАНИЕ! ИСПОЛЬЗУЙТЕ НОВЫЙ ЗАЛИВНОЙ ШЛАНГ ПОСТАВЛЯЕМЫЙ В КОМПЛЕКТЕ. ПОВТОРНОЕ ИСПОЛЬЗОВАНИЕ СТАРОГО ЗАЛИВНОГО ШЛАНГА НЕ ДОПУСКАЕТСЯ.

ВНИМАНИЕ! СТИРАЛЬНАЯ МАШИНА С ОДНИМ ВПУСКНЫМ ЗАЛИВНЫМ КЛАПАНОМ ДОЛЖНА БЫТЬ ПОДКЛЮЧЕНА К ТРУБОПРОВОДУ ХОЛОДНОЙ ВОДЫ. СТИРАЛЬНАЯ МАШИНА С ДВУМЯ ВПУСКНЫМИ КЛАПАНАМИ МОЖЕТ БЫТЬ ПОДКЛЮЧЕНА К ТРУБОПРОВОДАМ КАК ГОРЯЧЕЙ, ТАК И ХОЛОДНОЙ ВОДЫ.

Стиральная машина должна быть установлена таким образом, чтобы заливные и сливные шланги не были зажаты и не имели перегибов. Не опускайте конец сливного шланга слишком глубоко в водосток.

ПОДКЛЮЧЕНИЕ К КАНАЛИЗАЦИИ

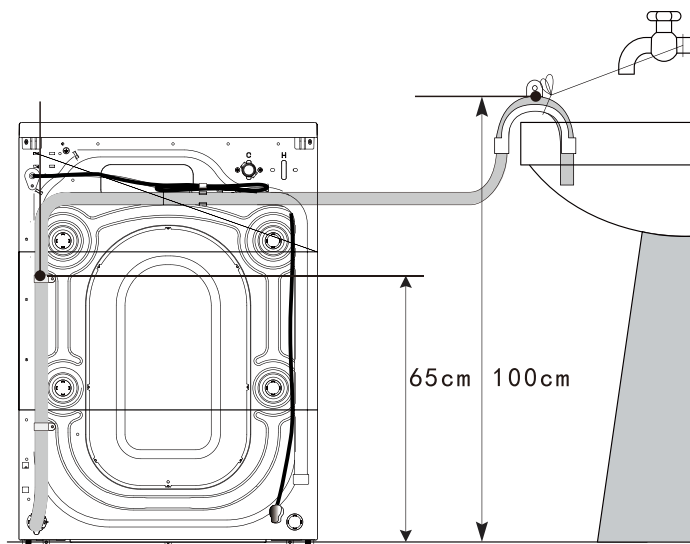

Гофрированный сливной шланг должен быть подключен к сливу на высоте 60-100 см от пола.

При подключении слива стиральной машины непосредственно в канализацию, выход должен быть снабжён гидрозатвором для предотвращения неприятного запаха!

Если в качестве слива используется раковина, гофрированный сливной шланг должен быть расположен над отверстием перелива для предотвращения скопления воды. Для более надежного крепления на борту раковины используйте изогнутый держатель.

ПОДКЛЮЧЕНИЕ К ЭЛЕКТРОСЕТИ

ВНИМАНИЕ! УБЕДИТЕСЬ ЧТО ПАРАМЕТРЫ ЭЛЕКТРОПИТАНИЯ ПРИБОРА СООТВЕТСТВУЮТ ПАРАМЕТРАМ ВАШЕЙ ЭЛЕКТРОСЕТИ.

Прибор должен быть заземлен. Включайте прибор только в установленную надлежащим образом электророзетку с защитным контактом. Убедитесь, что указанные на табличке с техническими данными параметры электропитания соответствуют параметрам электросети. В противном случае обратитесь к электрику. Не используйте тройники и удлинители. Позаботьтесь о том, чтобы не повредить вилку и сетевой кабель. В случае необходимости замены сетевого шнура она должна быть выполнена авторизованным сервисным центром. Вставляйте вилку сетевого кабеля в розетку только по окончании установки прибора. Убедитесь, что после установки прибора к вилке электропитания имеется свободный доступ. Не беритесь за кабель электропитания или за его вилку мокрыми руками. Для отключения прибора от электросети не тяните за кабель электропитания. Всегда беритесь за саму вилку.

УХОД

Перед тем как выполнять любые операции по уходу за прибором, убедитесь в том, что электропитание отключено и подача воды перекрыта.

Внешние корпусные элементы прибора и пластиковые части следует очищать мягкой и влажной тканью.

ВНИМАНИЕ! НЕ ИСПОЛЬЗУЙТЕ ХИМИЧЕСКИ АГРЕССИВНЫЕ, АБРАЗИВНЫЕ ВЕЩЕСТВА, А ТАКЖЕ СПИРТ, МЫЛО, БЕНЗИН И ДРУГИЕ РАСТВОРИТЕЛИ ДЛЯ УХОДА ЗА ПРИБОРОМ. ЭТО МОЖЕТ ПРИВЕСТИ К ВЫХОДУ ПРИБОРА ИЗ СТРОЯ И НАРУШЕНИЮ ВНЕШНЕГО ВИДА ПРИБОРА.

- После каждого цикла стирки на некоторое время оставляйте открытым загрузочный люк для того, чтобы резиновые части прибора могли просохнуть.
- Протирайте стекло дверцы после каждой стирки, чтобы удалить ворс и остатки влаги.
- Проверяйте барабан на наличие посторонних предметов.

ОЧИСТКА ДИСПЕНСERA

Конструкция диспенсера моющих средств зависит от особенностей модели. Вы можете очистить диспенсер в соответствии со следующими шагами и методами:

- Нажмите на кнопку фиксатора и извлеките диспенсер из устройства (рис. А)

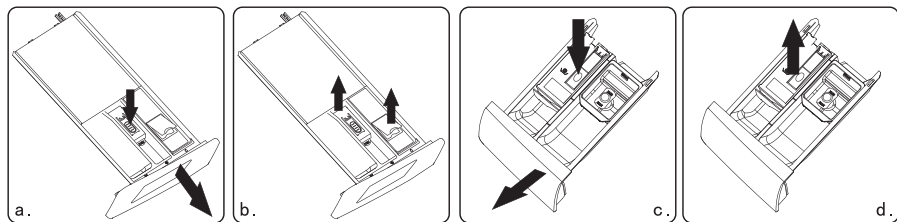

- Снимите крышку диспенсера (рис.В)
- Промойте проточной водой
- Осторожно промойте место установки диспенсера щеткой с мягкой щетиной.
- Установите диспенсер обратно.

ОЧИСТКА СЛИВНОГО ФИЛЬТРА

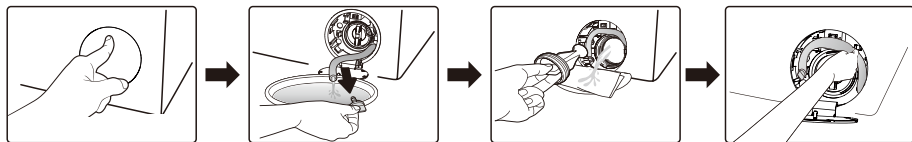

ВНИМАНИЕ! ПЕРЕД ВЫПОЛНЕНИЕМ ОПЕРАЦИЙ, ОПИСАННЫХ НИЖЕ, УБЕДИТЕСЬ В ТОМ, ЧТО ПРИБОР НЕ ЗАГРУЖЕН. НЕ ИЗВЛЕКАЙТЕ ФИЛЬТР В ПРОЦЕССЕ РАБОТЫ ПРИБОРА ИЛИ ЕСЛИ В ПРИБОРЕ НАХОДИТСЯ ВОДА!

ВНИМАНИЕ! РЕКОМЕНДУЕТСЯ ПЕРЕОДИЧЕСКИ ОЧИЩАТЬ ФИЛЬТР. НЕСВОЕВРЕМЕННОЕ ОЧИЩЕНИЕ ФИЛЬТРА ПРИВОДИТ К ЗАСОРЕНИЮ ФИЛЬТРА И ЗАТРУДНЯЕТ СЛИВ ВОДЫ ИЗ МАШИНЫ!

Рекомендуется проводить не реже одного раза в полгода.

- Нажмите на крышку отсека сливного насоса, чтобы открыть её.
- Выньте аварийный сливной шланг из держателя, вытащите заглушку шланга, слейте остатки воды и установите заглушку обратно.
- Открутите крышку насоса, удалите загрязнения и очистите насос, пока лопасти не будут вращаться свободно.
- Плотно закрутите крышку насоса, ручка должна быть ориентирована вертикально; закрепите сливной шланг в исходном положении и закройте крышку отсека.

ОЧИСТКА ФИЛЬТРА ЗАЛИВНОГО КЛАПАНА

- Отсоедините заливной шланг.
- Используйте инструмент, к примеру пассатижи, захватите выступ корпуса фильтра и аккуратно потяните на себя.
- Извлеките фильтр, промойте его под проточной водой используя при этом щетку.
- Установите фильтр, действуя в обратном порядке; не прилагайте чрезмерных усилий.
- Присоедините шланги в обратном порядке, при закручивании накидных гаек не используйте инструмент.

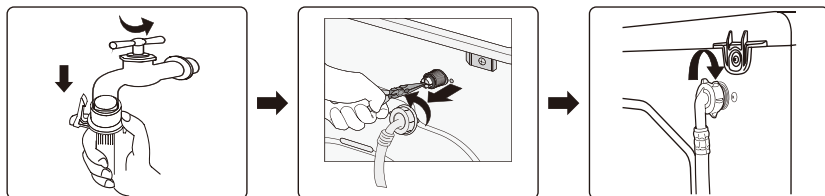

ПОДГОТОВКА К СТИРКЕ

Символы на ярлыках тканей помогут вам выбрать лучший способ стирки



Сушка в барабане без ограничений



Сушка в барабане при низкой температуре



Гладить разрешено



Гладить при низкой температуре



Отбеливание хлором в холодной воде

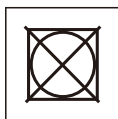

Сушка в барабане запрещена



Сушка в барабане при нормальной температуре

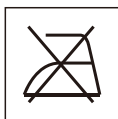

Гладить запрещено



Гладить при средней температуре



Отбеливание запрещено



Ручная стирка при температуре не выше 50°C

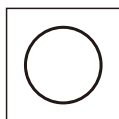

Сухая чистка (химчистка)



Гладить через чехол



Сушить без отжима



Сухая чистка с любым растворителем



Стирка запрещена



Не подвергать сухой чистке



Отпаривать разрешено



Вертикальная сушка



Только ручная стирка

- Не превышайте рекомендованную загрузку выбранной программы стирки
- Чтобы не повредить одежду и машину, удалите все посторонние предметы из одежды, например, скрепки и монеты
- Застегните пуговицы, молнии, отремонтируйте одежду при необходимости. Для стирки мелких вещей (носовых платков, перчаток, носков и т.д.), деликатной одежды используйте мешок для стирки. Не кладите в один мешок для стирки одежду весом более 400 г и не стирайте ее вместе с другой одеждой, не находящейся в мешке-сетке. Не стирайте мешок для стирки отдельно
- Загружайте большие и маленькие вещи вместе
- Обратите внимание на то, чтобы при закрытии двери не зажать одежду между дверцей и уплотнительным кольцом

ЗАГРУЗКА БЕЛЬЯ ПО КАТЕГОРИЯМ

Сортируйте белье в соответствии с информацией о стирке, предоставленной производителем одежды, например, указанием ярлыка для стирки, типа, цвета и указанной температуры стирки.

- Пожалуйста, проверьте, не линяет ли одежда, которую вы стираете в первый раз.
- Пожалуйста, не помещайте одежду для стирки в стиральную машину на длительное время, это может привести к образованию плесени и пятен. Пожалуйста, стирайте одежду своевременно.
- Стирайте одежду при указанной температуре, иначе возможно обесцвечивание и деформация изделий.
- Не стирайте одежду и изделия из водонепроницаемых материалов (например, лыжные костюмы, дождевики, шторы и т.д.).

ДИСПЕНСЕР ДЛЯ МОЮЩИХ СРЕДСТВ

ФУНКЦИЯ АВТОМАТИЧЕСКОГО ДОЗИРОВАНИЯ МОЮЩИХ СРЕДСТВ

Благодаря специальной конструкции, диспенсер для моющих средств автоматически выдвигается после легкого нажатия. Чтобы закрыть его, задвиньте диспенсер внутрь до фиксации.

Как показано на рисунке, диспенсер моющих средств разделен на отделение для моющего средства и отделение для ополаскивателя-кондиционера или других специальных жидких добавок для стирки (не кладите сюда стиральный порошок или капсулы для стирки).

Пожалуйста, используйте моющее средство для стирки с низким уровнем пенообразования. Уровень моющего средства и ополаскивателя (кондиционера) не должен превышать отметку MAX в диспенсере. Добавляйте только жидкое средство для стирки и ополаскиватель (кондиционер).

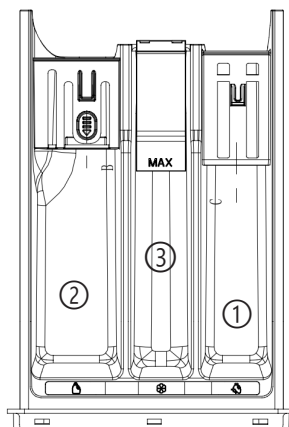

- ① - предварительная стирка (моющее средство)
- ② - основная стирка (моющее средство)
- ③ - ополаскиватель

ВНИМАНИЕ!

- При первом добавлении моющего средства рекомендуется запустить короткую программу Экспресс 15, чтобы очистить систему патрубков и барабан.
- Когда диспенсер моющего средства вытаскивается, небольшое количество моющего средства попадает в отсек для воды, что является нормальным явлением. Рекомендуется не вытаскивать и не задвигать ящик многократно, чтобы уменьшить потерю моющего средства.

ТИПЫ ЗАГРЯЗНЕНИЙ И СПОСОБЫ ИХ УСТРАНЕНИЯ

<p>Воск: Удалите воск используя закругленный предмет чтобы не испортить ткань. Затем положите ткань между двумя слоями абсорбирующей бумаги (напр. салфетки) и горячим утюгом прогладьте по месту загрязнения.</p>	<p>Краска: Необходимо обработать как можно быстрее, не дав краске засохнуть. Обработайте место загрязнения растворителем (трихлорэтилен, скипидар или другой рекомендованный производителем краски). Помойте с мылом и прополощите.</p>
<p>Шариковая ручка и фломастеры: Используйте мягкую ткань, смоченную этиловым спиртом.</p>	<p>Губная помада: Пятна на шерсти или хлопке могут быть устранены с помощью ткани, смоченной в эфире. Пятна на шелковой ткани требуют использования трихлорэтилена.</p>
<p>Плесень: Если ткань допускает использование отбеливателя, запустите цикл стирки с его использованием. Также можно замочить загрязненный участок ткани в перекиси водорода на 10-15 минут.</p>	<p>Лак для ногтей: Поместите лист абсорбирующей бумаги (напр. салфетки) на место загрязнения, затем смочите обратную сторону ткани ацетоном, при этом несколько раз меняя бумагу. Продолжайте процедуру до полного удаления загрязнения.</p>
<p>Следы после глажки: См. пункт «Плесень»</p>	<p>Смола: Размажьте кусочек сливочного масла по месту загрязнения, оставьте на некоторое время и затем промойте скипидаром.</p>
<p>Ржавчина: Используйте специальные средства от ржавчины, при этом следуя инструкциям на упаковке.</p>	<p>Трава: Аккуратно намойте место загрязнения, примените разбавленный растворитель. Для загрязнений на шерстяных вещах используйте 90% - спирт.</p>
<p>Жевательная резинка: Потрите кусочком льда место загрязнения, затем обработайте кусочком хлопковой ткани, предварительно смоченной в ацетоне.</p>	<p>Кровь: Замочите место загрязнения в холодной воде добавив при этом соль, затем смойте при помощи хозяйственного мыла.</p>

КРАТКИЙ ГИД ПО ИСПОЛЬЗОВАНИЮ ПРИБОРА

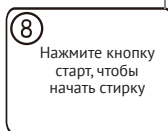
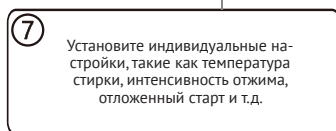
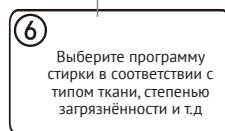
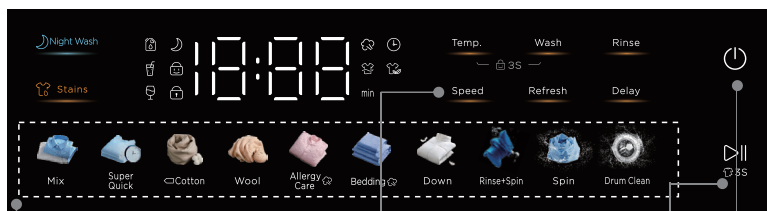
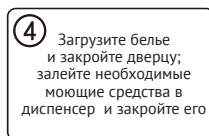

ПАНЕЛЬ УПРАВЛЕНИЯ

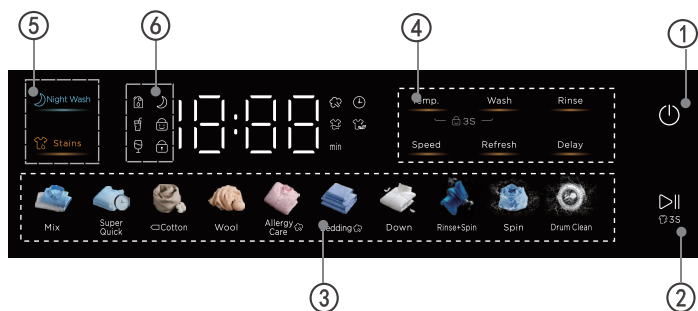

1 КНОПКА ВКЛЮЧЕНИЯ

Нажмите и удерживайте кнопку питания в течение 2 секунд, чтобы включить или выключить прибор; Стиральная машина автоматически выключится, если в течение 10 минут после включения прибора не будет производиться никаких операций.

* Приведенное на странице изображение панели управления и дисплея для данной модели имеет справочный характер и приведено для информации. Сверяйте с фактически приобретенным прибором. В целях модернизации и улучшения потребительских свойств прибора, внешний вид и функционал панели управления и дисплея могут быть изменены производителем без дополнительного уведомления

② КНОПКА СТАРТ/ПАУЗА

В режиме Standby с эта кнопка запускает или приостанавливает работу стиральной машины. Соответствующий индикатор на экране дисплея мигает в работающем состоянии и перестает мигать, когда прибор находится в режиме паузы;

Для дозагрузки белья в процессе стирки, нажмите и удерживайте данную кнопку в течение 3 секунд, чтобы разблокировать замок дверцы. Внимание: данная функция доступна только при соответствующих уровне воды в баке и температуре.

В случае, если уровень воды в баке выше определенного, а температура воды слишком высокая дозагрузка белья в процессе выполнения цикла стирки невозможна по соображениям безопасности.

③ ВЫБОР ПРОГРАММЫ СТИРКИ

Выбирайте нужную программу стирки нажатием соответствующей иконки. При выполнении программы соответствующая иконка начинает мигать.

④ ВЫБОР ДОПОЛНИТЕЛЬНЫХ ФУНКЦИЙ

Выбирайте дополнительную функции нажатием соответствующей кнопки.

При выборе функции на дисплее будут отображаться соответствующие параметры

ВРЕМЯ СТИРКИ, ПОЛОСКАНИЕ, СКОРОСТЬ ОТЖИМА, ТЕМПЕРАТУРА

После нажатия кнопок Время стирки, Полоскание, Скорость отжима, Температура на дисплее отображаются соответствующие параметры.

ВРЕМЯ СТИРКИ

Время стирки можно регулировать от значения по умолчанию до максимального значения или до минимального значения (отмена основного цикла стирки). С некоторыми программами выбор времени стирки, отличающегося от установленного по умолчанию, невозможен.

ПОЛОСКАНИЕ

Количество полосканий можно регулировать от значения по умолчанию до максимального значения, при этом количество полосканий увеличивается при каждом нажатии. Минимальное и максимальное возможное количество полосканий устанавливается для каждой программы стирки по-разному.

СКОРОСТЬ ОТЖИМА

Скорость отжима можно регулировать от 0 до максимального значения; максимально возможная скорость отжима зависит от выбранной программы.

ТЕМПЕРАТУРА

Температуру воды можно регулировать от отсутствия нагрева (холодная вода: на дисплее отображается «--») до 20\30\40\50\60\95°C. Максимальная возможная температура воды зависит от выбранной программы.

ОТЛОЖЕННЫЙ СТАРТ

Параметр определяет время от текущего момента до завершения выбранной программы стирки; например, если Вы установили время 3 часа, это означает, что программа стирки автоматически начнется и будет завершена через 3 часа;

Нажатием соответствующей кнопки можно установить время отложенного старта от 3 до 24 часов; функция может быть отменена выбором любой другой программы или нажатием кнопки включения/выключения прибора.

БЛОКИРОВКА ПАНЕЛИ УПРАВЛЕНИЯ (“ЗАЩИТА ДЕТЕЙ”)

- При одновременном нажатии и удержании течение 3 секунд кнопок «Температура» + «время стирки» во время работы прибора включается/выключается функция блокировки панели управления;
- При активации данной функции все кнопки, кроме кнопки включения/выключения, не работают;

По окончании программы стирки функция блокировки панели управления автоматически отключается.

НОЧНОЙ РЕЖИМ

После активации этой функции все звуковые сигналы кроме сигнала об окончании программы будут отключены.

ТИПЫ ПЯТЕН

После установки программы стирки выберете тип пятен, соответствующий виду загрязнений на одежде/белье. Прибор автоматически изменит соответствующие настройки стирки для более эффективного борьбы с загрязнениями

Доступные для выбора типы пятен: Жир, Фрукты, Кровь, Вино.

Последовательным нажатием установите тип пятен – при выборе типа пятен будет загораться соответствующий индикатор.

При выборе типа пятен “Фрукты” загорится соответствующий индикатор. Последующим нажатием можно выбрать тип пятен “Кровь”, при этом тот же индикатор начнет мигать.

ЦИФРОВОЙ ДИСПЛЕЙ

На дисплее отображаются следующие параметры:

- Температура (в случае, если нагрев не выбран, отображается символ «--»),
- Скорость отжима
- Оставшееся время (время отложенного старта)
- Коды ошибок

РЕКОМЕНДАЦИИ:

Для слегка загрязненной одежды рекомендуется регулировать время и температуру стирки в зависимости от степени загрязнённости.

При сильном загрязнении рекомендуется уменьшить количество загружаемого белья или выбрать программы с длительным циклом стирки

Некоторые программы стирки оснащены функцией определения загрузки.

После того, как на дисплее начнет мигать время стирки, прибор работает в течение 2-3 минут, в течение которых осуществляется взвешивание белья, после этого на дисплее отображается соответствующим образом скорректированное время стирки;

Данный прибор оснащен функцией контроля баланса. Стиральная машина перераспределяет белье несколько раз во время выполнения программы стирки, из-за чего фактическое время стирки может увеличиться, что является нормальным явлением.

ОПИСАНИЕ ИНДИКАТОРОВ ЦИФРОВОГО ДИСПЛЕЯ

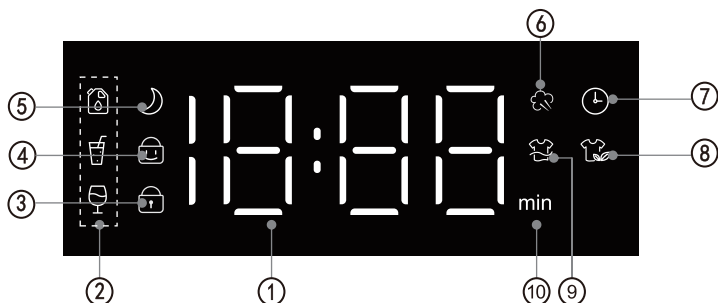

1. Цифровой дисплей

Отображение установленного/оставшегося времени стирки, времени отложенного старта и информации о кодах ошибок.

2. Тип пятен

Выберите тип загрязнений белья, предназначенного для стирки.

Жир → Сок/кровь → Вино

3. Индикатор блокировки дверцы прибора

Горит постоянно во время выполнения программы стирки (если дверца закрыта корректно)

4. Блокировка панели управления (Защита детей)

Постоянно горящий индикатор означает, что активирована функция блокировки.

Любые операции с панелью управления во время выполнения программы невозможны

5. Индикатор Ночного Режима

Постоянно горящий индикатор означает, что активирован Ночной режим, т.е. звуковой сигнал кнопок отключен.

6. Индикатор функции обработки паром

Постоянно горящий индикатор означает, что активна функция обработки паром

7. Индикатор отложенного старта

Мигающий индикатор означает, что активирована функция отложенного старта. По достижении установленного времени выбранная программа стирки будет завершена.

8. Анти-сминание

Если функция включена, после окончания цикла стирки прибор автоматически активирует режим, при котором барабан вращается на низкой скорости, попеременно чередуя направления вращения.

Белье постоянно встряхивается, что не позволяет ему слеживаться. Режим способствует более легкой глажке в дальнейшем и предотвращает возможное появление неприятных запахов. Дополнительную функцию можно прервать в любой момент во время ее выполнения (максимальная длительность, устанавливаемая автоматически – 10 часов)

9. Индикатор функции выбора количества полосканий

В активном (горящем) состоянии индикатор показывает установленное количество полосканий для выбранной программы стирки

10. Время стирки

В активном (горящем) состоянии индикатор показывает оставшееся время до окончания цикла стирки.

Примечание: конфигурация и внешний вид дисплея может отличаться в зависимости от модели. Сверяйте с фактическими конфигурацией и внешним видом приобретенного прибора.

ПРОГРАММЫ СТИРКИ

Программы	Виды ткани	Выбор температуры стирки (°C)	Выбор скорости отжима (об/мин)	Рекомендуемая максимальная загрузка (кг)
Смешанные ткани	Для стирки различных типов тканей одновременно (хлопок, синтетика, комбинированные ткани)	--/20/30/40	0/400/800/1000	7
Экспресс	Для быстрой стирки слегка загрязнённого белья, легкой и летней одежды. Подходит, чтобы освежить новую одежду.	—	0/400/800/1000	2
Хлопок	Для стирки изделий из хлопка, таких как простыни, скатерти, белье, полотенца, рубашки и т.д.	--/20/30/40/60/95	0/400/600/800/1200	10
Шерсть	Для стирки изделий из шерсти, подлежащих машинной стирке.	--/20/30/40	0/400/600	2
Детская одежда	Для стирки детского белья и одежды. Подходит для людей с повышенной чувствительностью кожи.	—~60	0 - 1200	5
Постельное белье	Для стирки объемных вещей и домашнего текстиля.	--/20/30/40/60	0/400/800/1000/1200	7
Пуховики	Для стирки пуховиков и курток с утепленными подкладками	--/20/30/40	0/400/600/800	2
Полоскание + отжим	Для полоскания и отжима белья	—	0/400/800/1200	10
Отжим	Только для отжима белья	—	0/400/800/1200	10
Самоочистка	Для очистки барабана при высокой температуре	60/95.	800	0

КОДЫ ОШИБОК

Код ошибки	Значение кода	Способ устранения
E1	Не происходит подача воды	Проверьте, открыт ли кран, достаточен ли напор воды, не прекращена подача воды. Если проблема не устранена, обратитесь в авторизованный сервисный центр производителя
E2	Не происходит слив воды	Проверьте, не засорен ли фильтр сливного насоса и сливной шланг. Если проблема не устранена, обратитесь в авторизованный сервисный центр производителя
E3	Не закрывается замок дверцы	Снова попытайтесь закрыть дверцу. Если проблема не устранена, обратитесь в авторизованный сервисный центр производителя
E4	Сигнал переполнения	Автоматически слейте воду до уровня стирки и продолжайте работу. Если проблема не устранена, обратитесь в авторизованный сервисный центр производителя
E5	Неисправность мотора стиральной машины	Обратитесь в авторизованный сервисный центр производителя
E6	Неисправность нагревателя воды	Обратитесь в авторизованный сервисный центр производителя
E7	Неисправность датчика температуры нагрева воды	Обратитесь в авторизованный сервисный центр производителя
E8	Программное/аппаратное обеспечение модуля управления и платы преобразования частоты не совпадают	Обратитесь в авторизованный сервисный центр производителя
E9	Неисправность связи с платой преобразования частоты	Обратитесь в авторизованный сервисный центр производителя
E10	Неисправность платы преобразования частоты	Обратитесь в авторизованный сервисный центр производителя

УСТРАНЕНИЕ НЕИСПРАВНОСТЕЙ

Проблема	Возможные решения
Стиральная машина не работает.	Убедитесь, что вилка питания прибора включена в рабочую розетку.
	Проверьте, что электропитание включено.
	Проверьте, что водопроводный кран открыт.
	Если неправильно закрыта дверца, откройте и снова закройте ее.
	Проверьте, правильно ли выбрана программа и не нажата кнопка «Пауза/Старт»
Сильные вибрации / шумы при отжиме	Стиральная машина не выровнена: при необходимости отрегулируйте ножки, как указано в соответствующем разделе.
	Убедитесь, что транспортировочные винты, резиновые заглушки, втулки, удалены.
	Убедитесь в отсутствии посторонних предметов внутри барабана.
Люк стиральной машины не открывается	Убедитесь, что цикл стирки завершен.
Белье после стирки становится перекрученным	Убедитесь, что белье равномерно распределено внутри барабана.
	Убедитесь, что выбрана подходящая скорость отжима.
Стиральная машина останавливается во время стирки	Убедитесь, что не происходит перебоев в электропитании.
После стирки в диспенсере остается порошок	Убедитесь, что водопроводный кран открыт.
	Убедитесь, что фильтр заливного шланга клапана не засорен.

ВНИМАНИЕ! ГАРАНТИЯ ПРОИЗВОДИТЕЛЯ РАСПРОСТРАНЯЕТСЯ НА НЕДОСТАТКИ, ВЫЗВАННЫЕ ЭЛЕКТРИЧЕСКИМИ ИЛИ МЕХАНИЧЕСКИМИ НЕИСПРАВНОСТЯМИ В ПРОДУКЦИИ В РЕЗУЛЬТАТЕ ДЕЙСТВИЯ ИЛИ УПУЩЕНИЯ ПРОИЗВОДИТЕЛЯ.

ЕСЛИ НЕИСПРАВНОСТИ БЫЛИ ВЫЗВАНЫ ФАКТОРАМИ, НАХОДЯЩИМИСЯ ВНЕ ПОСТАВЛЯЕМОЙ ПРОДУКЦИИ, ПРИ НЕПРАВИЛЬНОМ ИСПОЛЬЗОВАНИИ ИЛИ В РЕЗУЛЬТАТЕ НАРУШЕНИЯ ПРАВИЛ ПО ЭКСПЛУАТАЦИИ, ГАРАНТИЙНЫЕ ОБЯЗАТЕЛЬСТВА МОГУТ БЫТЬ АННУЛИРОВАНЫ.

Контроль пенообразования

Лишняя пена может возникнуть при большом количестве средств для стирки, что влияет на результат стирки и полоскания. Контроль осуществляется автоматически, при обнаружении лишней пены последует процесс ее удаления.

ВНИМАНИЕ! ДАННАЯ СТИРАЛЬНАЯ МАШИНА ОБОРУДОВАНА СПЕЦИАЛЬНОЙ СИСТЕМОЙ ЭЛЕКТРОННОГО УПРАВЛЕНИЯ ДЛЯ ПРАВИЛЬНОЙ БАЛАНСИРОВКИ ЗАГРУЗКИ. ЕСЛИ БЕЛЬЕ РАСПРЕДЕЛЯЕТСЯ НЕРАВНОМЕРНО, ТО СКОРОСТЬ КОНЕЧНОГО ОТЖИМА, ПО СООБРАЖЕНИЯМ БЕЗОПАСНОСТИ, УМЕНЬШАЕТСЯ. В СЛУЧАЕ СИЛЬНОГО ДИСБАЛАНСА РАЗМЕЩЕНИЯ, ОТЖИМ ВО ВСЕ ОТКЛЮЧИТСЯ.

Использование экологически безвредных моющих средств, без фосфатов, может привести к следующему:

- Вода, выходящая из сливного шланга машины, при ополаскивании может быть мутной: этот эффект может быть связан с веществами, которые не влияют на эффективность ополаскивания.
- Белый порошок на белье в конце стирки: это нормально, порошок не поглощается тканью и не меняет цвет ткани, чтобы удалить излишки порошка, запустите полоскание еще раз. В будущем используйте меньшее количество порошка.
- Пена в воде при последнем ополаскивании: используйте меньшее количество порошка.
- Обильное пенообразование: чаще всего это происходит из-за анионных ПАВ, находящихся в составе средств для стирки. В этом случае не пытайтесь повторно запускать полоскание, это не приведет к желаемому результату. Мы рекомендуем провести техническую промывку, используя специализированное чистящее средство.

ВНИМАНИЕ! ЕСЛИ ПРОБЛЕМА НЕ РЕШЕНА ИЛИ ВЫ ЗАМЕТИЛИ НЕИСПРАВНОСТЬ, ОБРАТИТЕСЬ В АВТОРИЗОВАННЫЙ СЕРВИСНЫЙ ЦЕНТР.

ЗНАКОМСТВО С ДРУГИМИ ФУНКЦИЯМИ

АВАРИЙНАЯ РАЗБЛОКИРОВКА ЗАМКА ДВЕРЦЫ

Для извлечения белья из барабана в случае длительного отключения электроэнергии сначала убедитесь, что уровень воды в барабане ниже безопасного уровня и температура воды ниже 40°C; затем снимите сливной шланг, если барабан не вращается, и поправьте сливной шланг, если вода не течет из него;

Откройте крышку отсека сливного насоса в правом нижнем углу передней панели стиральной машины и аккуратно потяните тягу под крышкой вниз с помощью прямой отвертки; затем, когда раздастся негромкий щелчок, откройте дверцу, чтобы вынуть белье;

Установите крышку коробки сливного насоса на место;

Этот метод предназначен только для экстренного случая и не может быть использован в качестве обычного способа открывания дверцы.

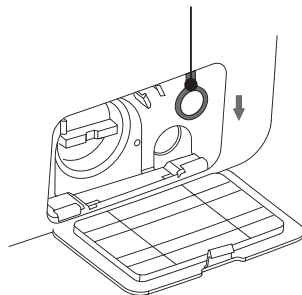

ПАМЯТЬ ПРИ ВЫКЛЮЧЕНИИ ПИТАНИЯ

Стиральная машина оснащена функцией памяти при отключении питания. Если во время стирки внезапно отключается питание или вынимается вилка из розетки, стиральная машина может запомнить состояние процесса. При восстановлении питания она продолжит работу в прежнем режиме.

Определение загрузки

В начале выполнения некоторых программ стирки стиральная машина определяет примерный вес одежды, загружаемую в барабан, а затем определяет количество воды и продолжительность стирки в зависимости от веса одежды, чтобы обеспечить качественную стирку.

КОНТРОЛЬ БАЛАНСА

- Если во время отжима белье распределяется неравномерно, стиральная машина перераспределяет его, а после этого осуществит отжим;
- Если в течение некоторого времени белье все еще не будет распределено равномерно, скорость отжима будет снижена;
- Стирка малого количества белья может привести к сбою отжима; рекомендуется добавить еще немного белья, чтобы оно равномерно распределилось перед отжимом;
- Функция контроля баланса помогает продлить срок службы стиральной машины.

ХРАНЕНИЕ

До начала эксплуатации, а также при длительных перерывах в использовании прибор следует хранить в оригинальной заводской упаковке в сухом, защищенном от прямых солнечных лучей, воздействия низких температур, пыли, паров агрессивных веществ и т.п. месте, исключая резкие перепады температур и образование конденсата, соблюдая рекомендации ГОСТ 15150-69.

ТЕХНИЧЕСКИЕ ПАРАМЕТРЫ

Основные характеристики	KWM 60 DS 1260
Вес загрузки, стирка/отжим, кг	10
Оборотов в минуту	1200
Количество программ	12
Класс энергоэффективности	A+++
Класс стирки	A (1,031)
Класс отжима	B
Уровень шума, стирка / отжим, дБ	62 / 76
Потребляемая энергия, кВт (ЭКО 60°C полная нагрузка)	0.93
Потребляемая энергия, кВт/год	237
Потребление воды, литров в год	12100
Потребление энергии в режиме ожидания, Вт	1,0
Размеры, ВхШхГ, мм	850x595x620
Вес нетто, кг	71
Напряжение, В / частота, Гц	220-240 / 50
Потребляемая мощность, Вт	1900
Длина шнура электропитания, м	1.5 ± 0.02
Длина заливного шланга, м	1.5
Длина сливного шланга, м	2.2
Давление воды, МПа	0.05-0.8

ВНИМАНИЕ! ДАННЫЕ ПО УРОВНЮ ШУМА, РАСХОДУ ЭЛЕКТРОЭНЕРГИИ, ПОТРЕБЛЕНИЮ ВОДЫ МОГУТ ОТЛИЧАТЬСЯ ОТ РЕАЛЬНЫХ В ЗАВИСИМОСТИ ОТ РАСПОЛОЖЕНИЯ ПРИБОРА, ИСПОЛЬЗУЕМОЙ ВОДЫ, КОЛИЧЕСТВА ЗАГРУЖЕННЫХ В БАРАБАН ВЕЩЕЙ, КОЛИЧЕСТВА СРЕДСТВА ДЛЯ СТИРКИ И ДРУГИХ ФАКТОРОВ.

ИНФОРМАЦИЯ ОТ ПРОИЗВОДИТЕЛЯ

Изготовитель	KÖRTING®
Тип продукции	Стиральная машина
Тип изделия	KWM
Модель	KWM 60 DS 1260
Производитель (Фабрика)	TCL Home Appliances (Hefei) Co., Ltd. КИТАЙ, 10 Yunhu Road, Economic Development Zone, Hefei, Anhui, China
Поставщик на территории РФ, уполномоченный на принятие претензий	ООО «Кёртинг РУС», 125252, г. Москва, ул. Гризоду- бовой, д. 4, к. 3, этаж 1, пом. 1, комн. 2. тел. +7 (495) 150-64-14 info@korting.ru www.korting.ru
Импортер	ООО «Кёртинг РУС», 125252, г. Москва, ул. Гризоду- бовой, д. 4, к. 3, этаж 1, пом. 1, комн. 2.
Гарантийный срок	2 года
Срок службы	10 лет
Серийный номер: Серийный номер указан на стикере стиральной машины.	Серийный номер состоит из 24 цифр, первые 16 из которых - внутривзаводская кодировка, послед- ние 8 цифр - код в формате YYWWNNNN, где: YY - год производства WW - номер недели NNNN - порядковый номер изделия в партии

Подтверждено соответствие данного бытового прибора требованиям технических регламентов:

- ТР ТС 004/2011 Технический регламент Таможенного союза «О безопасности низковольтного оборудования»
- ТР ТС 020/2011 Технический регламент Таможенного союза «Электромагнитная совместимость технических средств»
- ТР ЕАЭС 037/2016 Технический регламент Евразийского экономического союза «Об ограничении применения опасных веществ в изделиях электротехники и радиоэлектроники»

Сервисная поддержка

Список авторизованных сервисных центров, осуществляющих гарантийный ремонт, указан на официальном сайте в разделе «Поддержка»: <https://korting.ru/support/>

По вопросам обслуживания, ремонта техники и качества работы авторизованных региональных сервисных центров обращайтесь на круглосуточную горячую линию сервисной поддержки по телефону: 8(800)550-78-62

Гарантийный срок на продукцию Korting составляет 2 года.

Гарантийное обслуживание является бесплатным (включая стоимость работ материалов и, при необходимости и с учетом действующего законодательства, доставки) на дому у потребителя или в мастерской на усмотрение сервисного центра, и распространяется только на изделия, используемые в личных, семейных, бытовых целях, не связанных с предпринимательской деятельностью.

Обслуживание действительно на территории РФ и распространяется на производственный или конструкционный дефект изделия.

Гарантийное обслуживание не распространяется на:

1. Комплектующие изделия (которые могут быть сняты с основного изделия без применения каких-либо инструментов, а именно: полки, ящики, корзины, насадки, решетки, трубки, шланги и другие подобные комплектующие);
2. Недостатки изделий, вызванные несоблюдением прилагаемой инструкции по эксплуатации, транспортными повреждениями, неправильной установкой, перепадами напряжения питания, небрежным обращением или плохим уходом, неправильным использованием (включая перегрузку);
3. Недостатки, вызванные независимыми от продавца причинами, такими как: явления природы и стихийные бедствия, пожар, действия домашних или диких животных, а также насекомых, грызунов, попадание внутрь изделия посторонних предметов (в том числе жидкостей) и другими подобными причинами;
4. Недостатки, возникшие в результате внесения конструктивных изменений или ремонта изделия потребителем или неавторизованным сервисным центром;
5. Расходные материалы: лампы освещения, фильтры, элементы питания и прочие элементы по уходу за изделием, которые описаны в инструкции по эксплуатации;
6. Внешние и внутренние загрязнения, потертости, царапины, возникшие в процессе эксплуатации, установки, регулировки, чистке изделия, замене расходных материалов (ламп освещения, фильтров, элементов питания и др.) и прочему уходу за изделием, который описан в инструкции по эксплуатации.

Любые претензии по качеству товара изделия рассматриваются только после предварительной проверки качества изделия представителем авторизованного сервисного центра.

Компания Korting оставляет за собой право по своему усмотрению расширить свои обязательства перед потребителем по сравнению с требованиями закона и указанными в настоящем документе обязательствами.

Перед установкой и использованием изделия обязательно внимательно прочтите инструкцию по эксплуатации.

Для установки (подключения) техники мы рекомендуем обращаться в авторизованные сервисные центры. Вы можете воспользоваться услугами любых других квалифицированных специалистов или выполнить это самостоятельно, воспользовавшись рекомендациями инструкции по эксплуатации, однако изготовитель (продавец) не несет ответственности за возникшие дефекты в следствие неправильной установки.

Специалисты, осуществляющие подключение (установку), делают отметку в соответствующем разделе гарантийного талона.

СВЕДЕНИЯ ОБ УСТАНОВКЕ ПРИБОРА (заполняется только для приборов, подлежащих установке)	
Дата установки:	Мастер:
Организация установщик:	Работу принял. Подпись заказчика:

Фирма производитель оставляет за собой право без предварительного предупреждения вносить изменения в конструкцию, дизайн, комплектацию или технологию изготовления без смены основных характеристик изделия.

korting

ТАЛОН НА ГАРАНТИЙНОЕ ОБСЛУЖИВАНИЕ
(изымается мастером)

Модель: _____

Серийный номер: _____

Дата приобретения: _____

Вид дефекта: _____

Проведенные работы: _____

Ф.И.О. потребителя: _____

Адрес: _____

Телефон: _____

Дата ремонта: _____

Мастер: _____

Место штампа

(вырезать по пунктиру)

korting

ТАЛОН НА ГАРАНТИЙНОЕ ОБСЛУЖИВАНИЕ
(изымается мастером)

Модель: _____

Серийный номер: _____

Дата приобретения: _____

Вид дефекта: _____

Проведенные работы: _____

Ф.И.О. потребителя: _____

Адрес: _____

Телефон: _____

Дата ремонта: _____

Мастер: _____

Место штампа

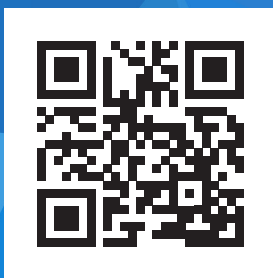

korting.ru

